

# WILAméd

*Equipment for Professionals*



## Produktkatalog 2024

Verantwortliche und Entscheidungsträger sowie Fachkräfte im Gesundheitswesen benötigen übersichtliche Informationen um schnell und einfach das richtige Equipment für unterschiedlichste Behandlungstherapien in der Beatmungsmedizin auszuwählen.

In unserem Produktangebot spiegeln sich die über Jahre hinweg gewonnen Erkenntnisse aus Krankenhäusern auf der ganzen Welt wieder.



## QUALITÄT AUS LEIDENSCHAFT

---

WILAmед Produkte werden nicht nur gesetzlichen Standards für Medizintechnik gerecht, vielmehr messen wir unsere Leistung an den uns selbst gesetzten, strengen Qualitätsvorgaben.



## NACHHALTIGE PRODUKTION

---

Moderne umweltfreundliche Produktionsanlagen und Fertigungsabläufe, soziale Verantwortung und nachhaltige Investitionen am Standort Deutschland sichern eine konstante Produkt- und Prozessqualität auf höchstem Niveau.

■ made  
■ in  
■ Germany



## IMMER DIE PASSENDE LÖSUNG

---

Das Ergebnis sind optimal aufeinander abgestimmte Produkte, die eine bestmögliche Patientenversorgung gewährleisten.



# WILAméd

Wir erleichtern das Atmen.



WILAméd ist ein international agierender Hersteller und Händler von medizinischen Geräten und Zubehör auf dem Gebiet der invasiven und nicht-invasiven Beatmung. In über 60 Ländern der Welt leisten WILAméd-Produkte einen wichtigen Beitrag zur respiratorischen Patientenversorgung von Neonaten, Kindern und Erwachsenen.

Das mittelständische Unternehmen betreut über autorisierte Fachhandelspartner den Homecare-Bereich ebenso wie Kliniken, Krankenhäuser und Reha-Einrichtungen.

Im Gewerbepark Barthelmesaurach arbeiten mehr als 200 Beschäftigte in Produktion und Verwaltung tagtäglich daran, den Behandlungserfolg von beatmeten Patienten zu optimieren.

Im Kampf gegen die Corona-Pandemie zählt WILAméd mit zu den systemrelevanten Unternehmen im Gesundheitssektor als Teil der kritischen Infrastruktur Deutschlands.

**WILAméd GmbH**  
Aurachhöhe 5–7  
91126 Kammerstein  
info@wilamed.com  
www.wilamed.com

## INHALTSVERZEICHNIS

AKTIVE ATEMGAS BEFEUCHTER .....	2
EINWEG DOPPELSCHLAUCHSETS - BEHEIZT .....	6
EINWEG NEONATAL HFO DOPPELSCHLAUCHSETS - BEHEIZT .....	8
EINWEG ATEMSETS - BEHEIZT .....	11
EINWEG ATEMSETS- UNBEHEIZT .....	15
BEFEUCHTERKAMMERN.....	16
EINWEG ATEMSETS HOME CARE - BEHEIZT .....	18
EINWEG ATEMSETS HOME CARE - UNBEHEIZT .....	25
EINWEG BEATMUNGSSCHLÄUCHE HOME CARE - UNBEHEIZT .....	34
EINWEG PATIENTEN SCHNITTSTELLEN.....	35
KOPFBÄNDER FÜR PATIENTEN SCHNITTSTELLEN - HOME-CARE .....	38
MECHANISCHE SAUERSTOFFMISCHER .....	40
STERILWASSER FÜR DIE BEATMUNG UND INHALATION .....	42
BEFESTIGUNGEN FÜR ATEMGASBEFEUCHTER.....	44
WILAFLOW ELITE NIV NEONATAL CPAP .....	47
WILAFLOW ELITE NIV NEONATAL CPAP ZUBEHÖR.....	48
WILABINO NEO LAGERUNGSHILFE .....	52
MEDIZINISCHE ZGA SCHLÄUCHE .....	53

*„Behandlungseinheit“ bezeichnet eine Kombination von zusammen verpackten und in Verkehr gebrachten Produkten, die zur Verwendung für einen spezifischen medizinischen Zweck bestimmt sind.*

## AKTIVE ATEMGASBEFEUCHTER

### AIRcon Gen2 Atemgasbefeuchter



Der WILAméd Atemgasbefeuchter AIRcon Gen2 ist eine effektive Gesamtlösung zur optimalen Atemgasbefeuchtung von maschinell (invasiv und nicht-invasiv) beatmeten Patienten.

Durch die Erwärmung und Befeuchtung des Atemgases wird die natürliche Reinigungsfunktion der Lunge, die mukoziliäre Clearance, unterstützt.

Die Gefahr von pulmonalen Infektionen oder einer Schädigung des Lungengewebes wird somit effektiv reduziert.

Der umfassend weiterentwickelte AIRcon Gen2 zählt zu den fortschrittlichsten Atemgasbefeuchtern, die aktuell auf dem Markt verfügbar sind.

Als voll ausgestattetes Atemgasbefeuchtungsset ist der AIRcon Gen2 mit seinem umfangreichen Zubehör sorgenfrei und schnell zu installieren und gewährleistet somit einen sicheren Betrieb.

Der Atemgasbefeuchter AIRcon Gen2 ist die erste Wahl für Fachkräfte im Gesundheitswesen - ob in der Intensivpflege oder Heimbeatmung.

Lieferumfang:

- Atemgasbefeuchter / Grundgerät
- Elektrischer Heizdrahtadapter (INSP und EXSP)
- Temperaturmesssonde

Artikelbezeichnung	Artikelnummer	VE	GTIN
AIRcon Gen2 Atemgasbefeuchter 220 - 240 V Version	101200	1	4055146013182
AIRcon Gen2 Atemgasbefeuchter 110 - 120 V Version	101201	1	4055146013199

## AIRniva Atemgasbefeuchter



Der WILAméd Atemgasbefeuchter AIRniva ist eine effektive Gesamtlösung zur optimalen Atemgasbefeuchtung von nicht-invasiv beatmeten Patienten.

Durch die Erwärmung und Befeuchtung des Atemgases wird die natürliche Reinigungsfunktion der Lunge, die mukoziliäre Clearance, unterstützt.

Die Gefahr von pulmonalen Infektionen oder einer Schädigung des Lungengewebes wird somit effektiv reduziert.

Lieferumfang:

- Atemgasbefeuchter / Grundgerät
- Elektrischer Heizdrahtadapter (INSP)

Artikelbezeichnung	Artikelnummer	VE	GTIN
AIRniva Atemgasbefeuchter 220 - 240 V Version	100500	1	4055146012314
AIRniva Atemgasbefeuchter 110 - 120 V Version	100505	1	4055146013175



## Dual Heizdrahtadapter INSP und EXSP



Dual Heizdrahtadapter für WILAmед Doppelschlauchsets.

Nur zur Verwendung am AIRcon Atemgasbefeuchter!

Artikelbezeichnung	Artikelnummer	VE	GTIN
Dual Heizdrahtadapter INSP + EXSP	100929	1	4055146117705

## Heizdrahtadapter INSP



Heizdrahtadapter nur für inspiratorisch beheizte WILAmед Schlauchsets.

Geeignet zur Verwendung an AIRcon und AIRniva.

Artikelbezeichnung	Artikelnummer	VE	GTIN
Heizdrahtadapter nur für Inspiration (INSP)	100942	1	4055146800157

## Temperaturmesssonde



Geeignet für die Verwendung an AIRcon und AIRniva.

Artikelbezeichnung	Artikelnummer	VE	GTIN
Temperaturmesssonde 160 cm	100910	1	4055146110560
Temperaturmesssonde 180 cm	100909	1	4055146117712



## EINWEG DOPPELSCHLAUCHSETS - MIT HEIZUNG

### Doppelschlauchset NEO

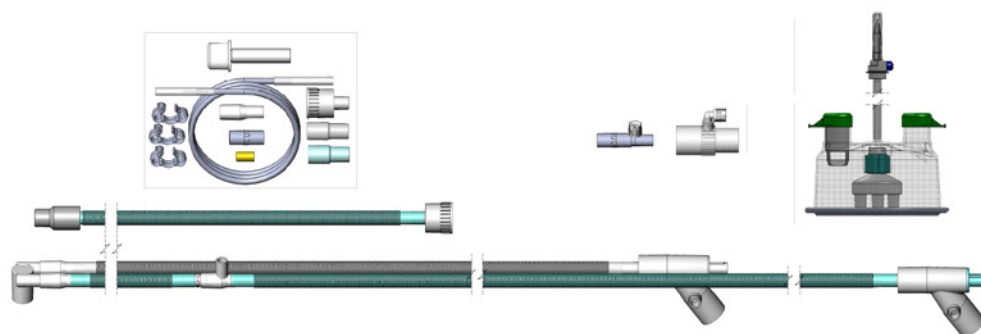

Doppelschlauchset für AIRcon, beheizt (i+e), A-Adapter, mit und ohne Autofill-Kammer (120cm, 10mm Ø)  
Verbindungsschlauch 60cm

Artikelbezeichnung	Artikelnummer	VE	GTIN
BTS1154A, inklusive Auto-Fill Befeuchterkammer	270745	10	4055146032411
BTS1181A, ohne Auto-Fill Befeuchterkammer	270754	10	4055146030066

### Doppelschlauchset NEO

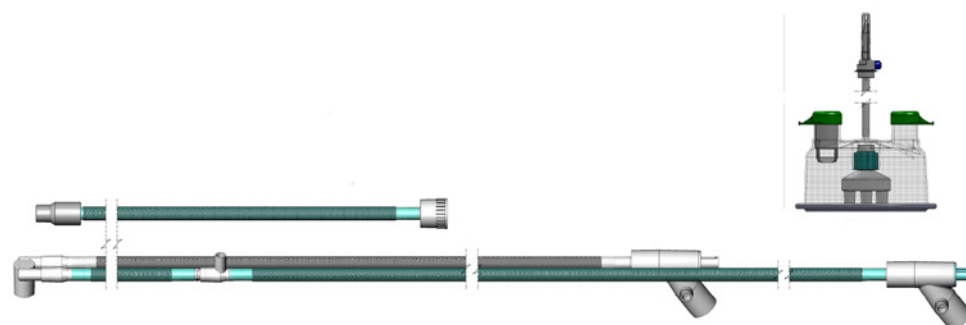

Doppelschlauchset, beheizt (i+e), A-Adapter, mit und ohne Autofill-Kammer (120cm, 10mm Ø)  
Verbindungsschlauch 60cm

Artikelbezeichnung	Artikelnummer	VE	GTIN
BTS1122A, inklusive Auto-Fill Befeuchterkammer	270705	10	4055146032237
BTS1125A, ohne Auto-Fill Befeuchterkammer	270706	10	4055146300015

## Doppelschlauchset Erwachsene

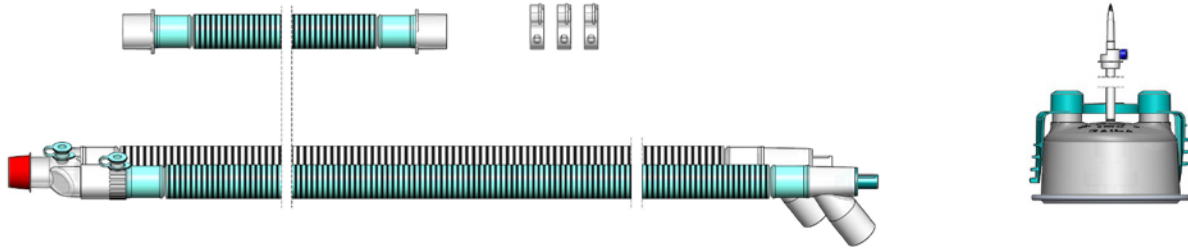

Atemset beheizt (i+e) mit gewendelttem Heizdraht für AIRcon, Doppelschlauch, A-Adapter, Autofill-Kammer (150cm, 22mm Ø), Verbindungsschlauch 60cm

Artikelbezeichnung	Artikelnummer	VE	GTIN
BTS3481A, inklusive Auto-Fill Befeuchterkammer	271760	10	4055146300787

## Doppelschlauchset Kinder

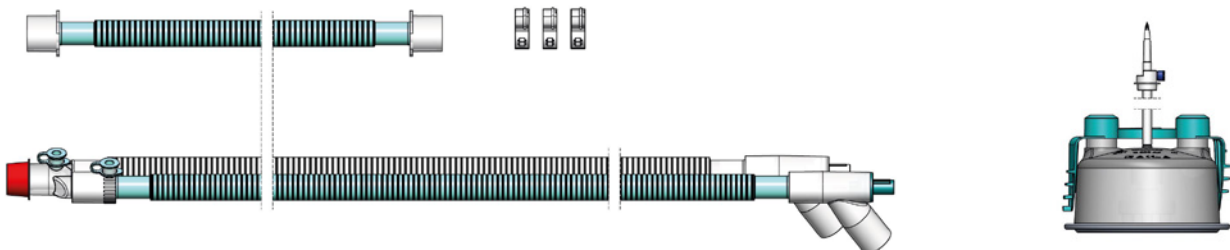

Atemset beheizt (i+e) mit gewendelttem Heizdraht für AIRcon, Doppelschlauch, A-Adapter, Autofill-Kammer (150cm, 15mm Ø), Verbindungsschlauch 60cm

Artikelbezeichnung	Artikelnummer	VE	GTIN
BTS2260A, inklusive Auto-Fill Befeuchterkammer	271761	10	4055146300770

## EINWEG NEONATAL HFO DOPPELSCHLAUCHSETS - MIT HEIZUNG

### Doppelschlauchset NEO für Dräger VN500

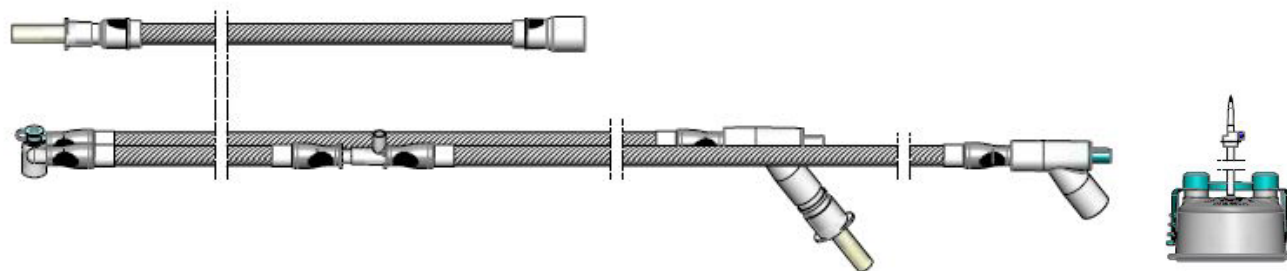

Atemset beheizt (i+e), Doppelschlauch, für Dräger VN500 HFO, A-Adapter, Autofill-Kammer (120cm, 10mm Ø), Verbindungsschlauch 60cm

Artikelbezeichnung	Artikelnummer	VE	GTIN
BTS1245A, inklusive Auto-Fill Befeuchterkammer	271163	10	4055146031292

### Doppelschlauchset NEO für SLE 4000/5000

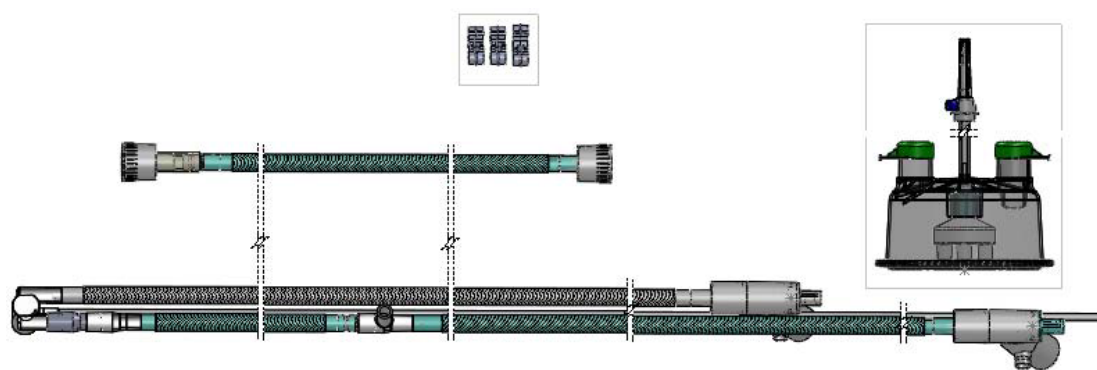

Doppelschlauchset für SLE4000/5000, beheizt (i+e), A-Adapter, Autofill-Kammer, Druckmessleitung, T-Stück mit Temperaturport, Flowbegrenzer, Verlängerungsschlauch 40cm (120cm, 10mm Ø) Verbindungsschlauch 60cm

Artikelbezeichnung	Artikelnummer	VE	GTIN
BTS1148A, inklusive Auto-Fill Befeuchterkammer	270739	10	4055146032459

## Doppelschlauchset NEO für H&L Leoni Plus

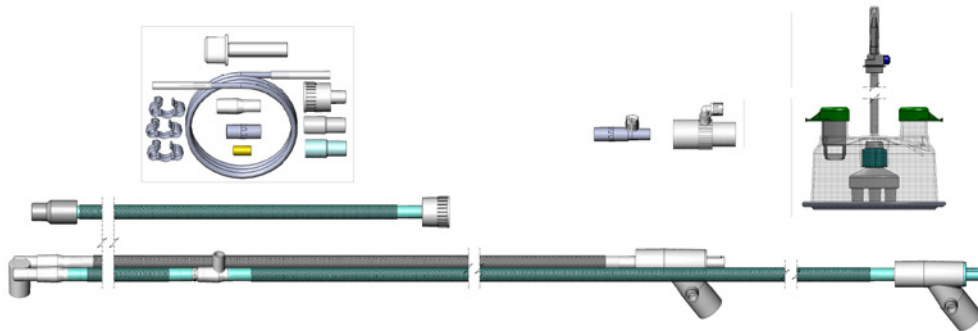

Doppelschlauchset für LeoniPlus, beheizt (i+e), A-Adapter, Autofill-Kammer, Druckleitung, Bakterienfilter, HFO-Kit, Verlängerungsschlauch für Inkubator (120cm, 10mm Ø) Verbindungsschlauch 60cm

Artikelbezeichnung	Artikelnummer	VE	GTIN
BTS1215A, inkl. HFO-Kit und Auto-Fill Befeuchterkammer	270791	10	4055146030141

## Doppelschlauchset NEO für Fabian HFO

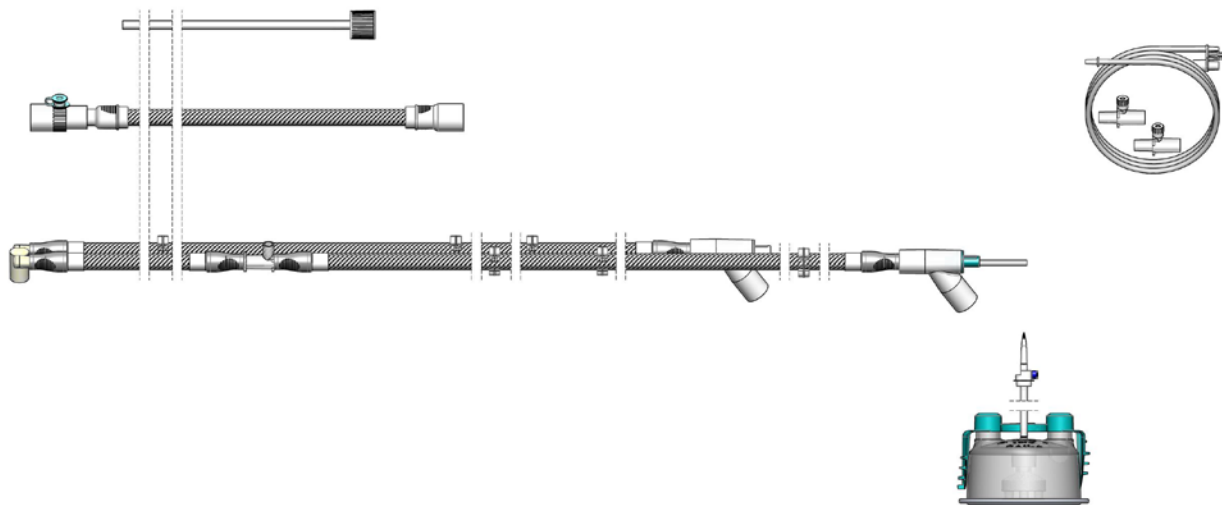

Atemset beheizt (i+e), Doppelschlauch, für Acutronic Fabian HFO, A-Adapter, Autofill-Kammer AIRcon, zusätzliche Druckmessleitung (160cm, 10mm Ø), Verbindungsschlauch 60cm

Artikelbezeichnung	Artikelnummer	VE	GTIN
BTS1347A, Atemset beheizt (i+e), für Acutronic	271710	10	4055146300305



## Doppelschlauchset NEO für SLE 6000

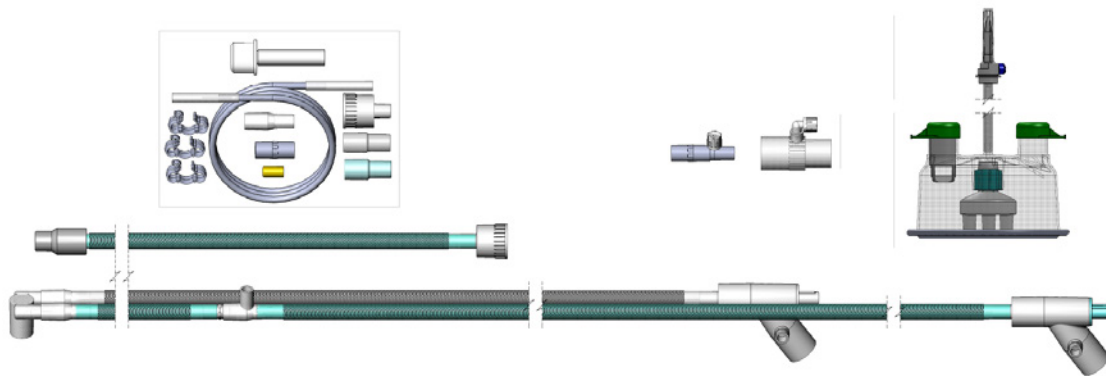

Doppelschlauch-Atemset, beheizt (i+e), für SLE 6000, A- Adapter, Autofill-Kammer AIRcon, zusätzliche Druckmessleitung (160cm, 10mm Ø), Verbindungsschlauch 60cm

Artikelbezeichnung	Artikelnummer	VE	GTIN
BTS1321A SLE 6000,10mm, 160cm, beheizt	271587	10	4055146300732

## EINWEG EINSCHLAUCHSETS - MIT HEIZUNG

### Einschlauchset NEO O2 Therapie

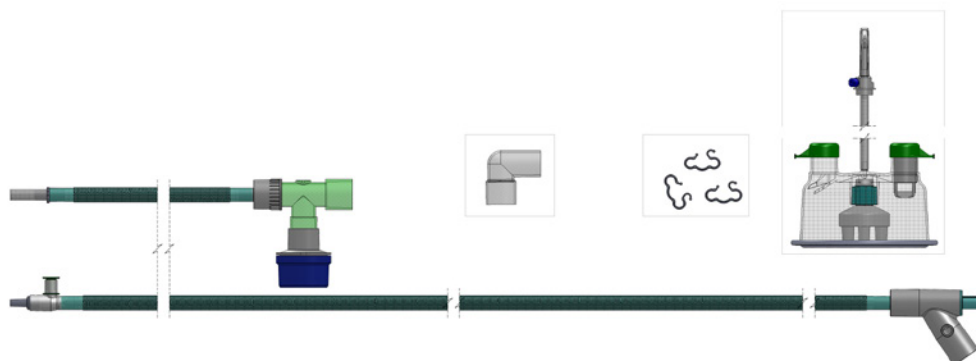

Einschlauchset für O<sub>2</sub>-Therapie, beheizt (i), A-Adapter, mit und ohne Autofill-Kammer Aircon, Neo-Adapter, Sicherheitsventil P40 (120cm, 10mm Ø)  
Verbindungsschlauch 60cm

Artikelbezeichnung	Artikelnummer	VE	GTIN
BTS1307A, inklusive Auto-Fill Befeuchterkammer	271506	10	4055146030943
BTS1235A, ohne Auto-Fill Befeuchterkammer	271507	10	4055146300169

### Behandlungseinheit

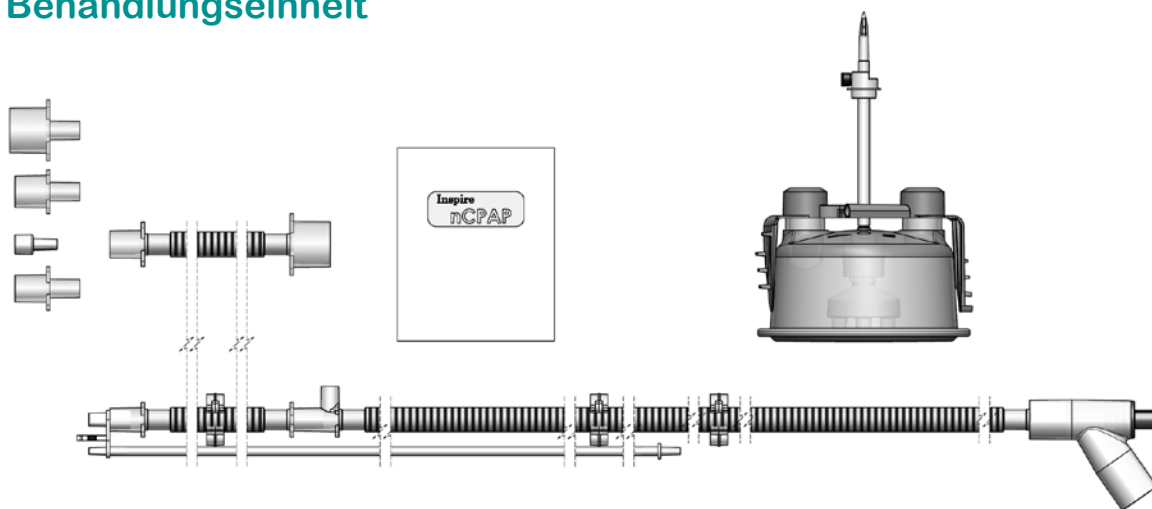

PROCEDURE-PACK - ø10mm, 120cm

Artikelbezeichnung	Artikelnummer	VE	GTIN
1x Atemset, beheizt (REF 271150 / BTS1244A)	270771	1	4055146030035
1x Inspire nCPAP Generator mit Prongs (REF IHC600)			

## Behandlungseinheit

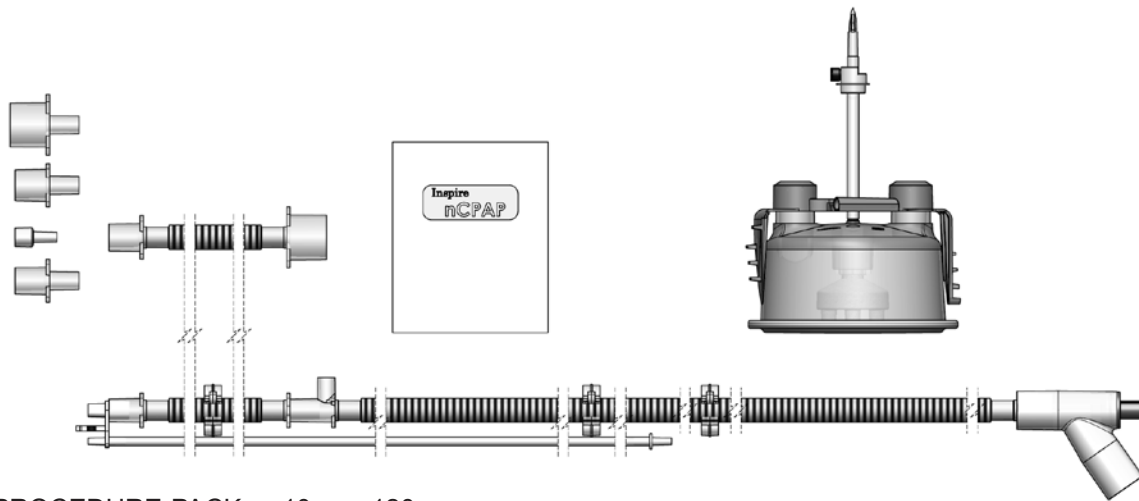

PROCEDURE-PACK - ø10mm, 120cm

Artikelbezeichnung	Artikelnummer	VE	GTIN
1x Atemset, beheizt (REF 271543 / BTS1310A)	270777	1	4055146030448
1x Inspire nCPAP Generator mit Prongs (REF IHC600)			

## Behandlungseinheit

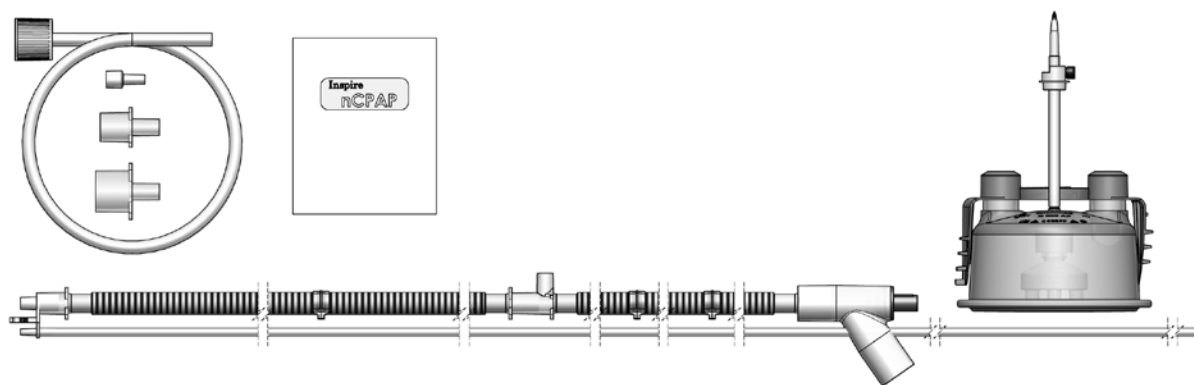

PROCEDURE-PACK - ø10mm, 120cm

Artikelbezeichnung	Artikelnummer	VE	GTIN
1x Atemset, beheizt (REF 271717 / BTS1349A)	271124	1	4055146031070
1x Inspire nCPAP Generator mit Prongs (REF IHC600)			

## Einschlauchset ERWACHSENE

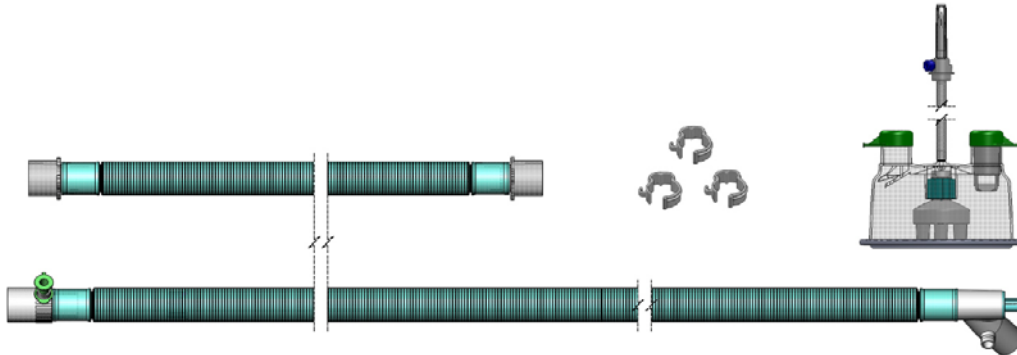

Einschlauchset für CPAP, beheizt (i), A-Adapter, mit und ohne Autofill-Kammer (22mm Ø)  
Verbindungsschlauch 60cm

Artikelbezeichnung	Artikelnummer	VE	GTIN
BTS3234A, Einschlauchset inkl. Auto-Fill Befeuchterkammer	271125	10	4055146031063
BTS3237A, Einschlauchset ohne Auto-Fill Befeuchterkammer	271126	10	4055146031056
BTS3451A, Einschlauchset inkl. Universal Auto-Fill Befeuchterkammer	271657	10	4055146300084

## Einschlauchset KINDER

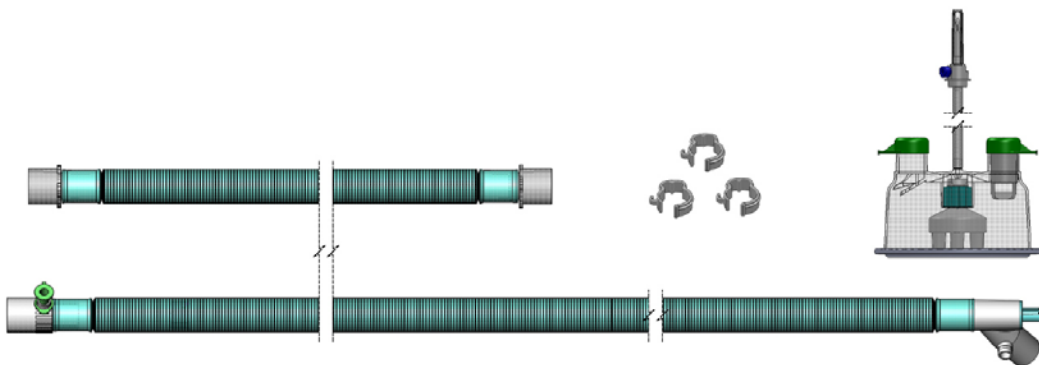

Einschlauchset für CPAP, beheizt (i), A-Adapter, Autofill-Kammer Aircon (150cm, 15mm Ø)  
Verbindungsschlauch 60cm

Artikelbezeichnung	Artikelnummer	VE	GTIN
BTS2171A, Einschlauchset inkl. Auto-Fill Befeuchterkammer	271519	10	4055146030981



## Einschlauchset ERWACHSENE (nur für AIRniva)

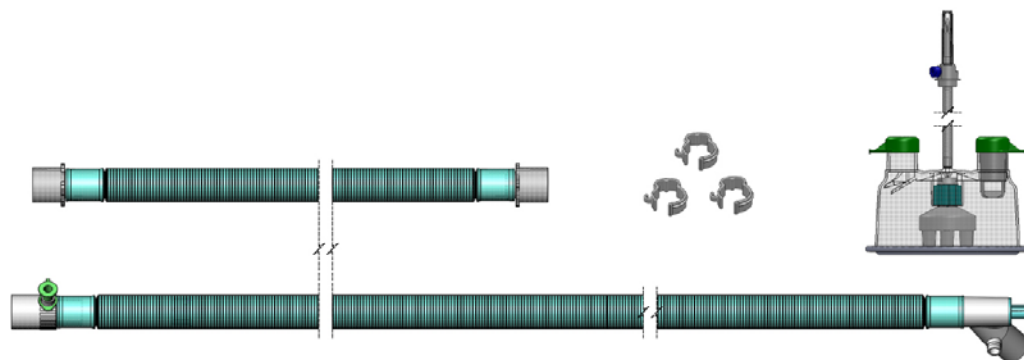

Einschlauchset für CPAP, O2-Therapie, beheizt (i), A-Adapter, Autofill-Kammer universal (150cm, 22mm Ø), Verbindungsschlauch 60cm

Artikelbezeichnung	Artikelnummer	VE	GTIN
BTS3421A - Einschlauchset inkl. Auto-Fill Befeuchterkammer	271579	10	4055146033104

## Einschlauchset ERWACHSENE Einweg für Philips V60

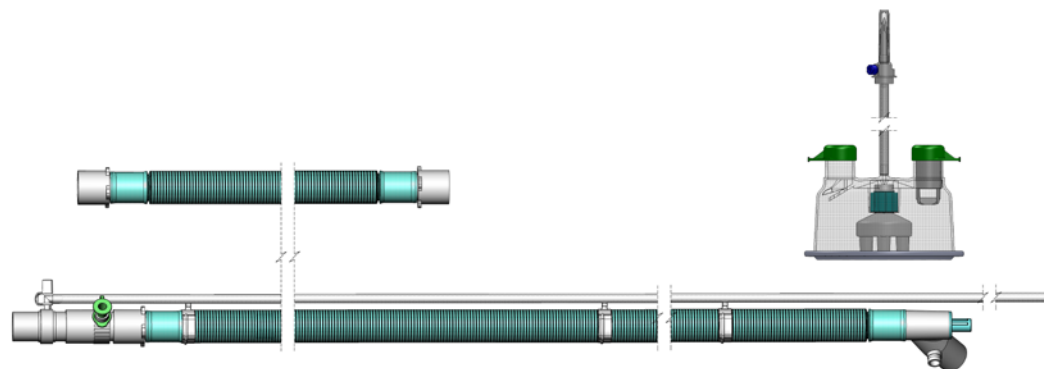

Einschlauchset für BiPAP Vision, V 60, beheizt (i), A-Adapter, Autofill-Kammer (22mm Ø), Verbindungsschlauch 60cm mit Bakterienfilter

Artikelbezeichnung	Artikelnummer	VE	GTIN
BTS3218A, 150 cm, inkl. Auto-Fill Befeuchterkammer	270756	10	4055146030059
BTS3191A, 180 cm, inkl. Auto-Fill Befeuchterkammer	271196	10	4055146030615

## EINWEG ATEMSETS - UNBEHEIZT

### Doppelschlauchset mit glatten Lumen

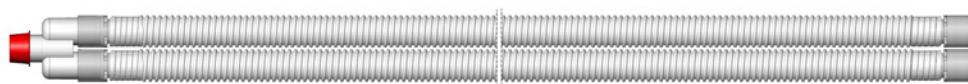

Standard Beatmungsset (Trocken)

2 x 180 cm, 22 mm ID für Erwachsene (271003), Glattes Lumen

2 x 150 cm, 15 mm ID für Kinder (270329), Glattes Lumen

Artikelbezeichnung	Artikelnummer	VE	GTIN
BTS300, Doppelschlauchset mit glatten Lumen, Erwachsene	271003	10	4055146040935
BTS200, Einweg Doppelschlauchset mit glatten Lumen, Kinder	270329	10	4055146040294

### Koaxial Schlauchset

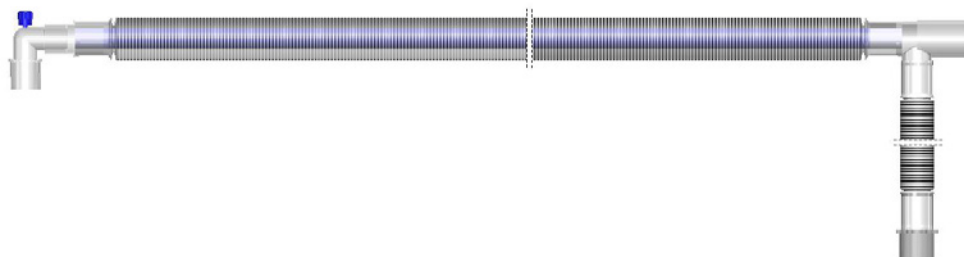

Das Koaxial (Schlauch-in-Schlauch) Beatmungsset ist ein platzsparendes, einfach anzuschließendes Schlauchset welches universell in der Intensiv- als auch in der Narkosebeatmung eingesetzt werden kann.

Neben dem auffallend geringem Gewicht, der geringen Geräusentwicklung ist die Wärmeübertragung bzw. die Isolierung innerhalb des Sets ein entscheidender Vorteil dieser Bauweise.

Artikelbezeichnung	Artikelnummer	VE	GTIN
BTS805, Koaxial Schlauchset 200 cm, Erwachsene	270359	10	4055146040591
BTS850, Koaxial Schlauchset 300 cm, Erwachsene	270867	10	4055146042250

## BEFEUCHTERKAMMERN

Die Befeuchterkammer ist ein wesentlicher Bestandteil unserer beheizten Beatmungssets, daher sind beide auch perfekt aufeinander abgestimmt.

Somit stellen wir eine optimale Atemgaskonditionierung für maschinell beatmete Patienten sicher, sowohl im klinischen als auch im außerklinischen Umfeld.

Die C200AF Auto-Fill Befeuchterkammern garantieren ein konstantes Wasserstandsniveau, zum einem durch unser ausgeklügeltes Schwimmerset im Kammerinneren und zum anderen durch die hochpräzise Infrarot Wasserstandsüberwachung des AIRcon.

Unsere Befeuchterkammern können sowohl einzeln oder auch als Bestandteil eines kompletten Beatmungssets (Convenience-Kit) bestellt werden.

Mit unserem Sterilwasser „WILaqua“ können wir ein geschlossenes Set komplett aus einer Hand anbieten.

### C200AF AIRcon Einweg Befeuchterkammer



Auto-Fill Einweg Befeuchterkammer, für alle Patientengruppen.

Nur für die Verwendung an AIRcon Atemgasbefeuchter geeignet.

Artikelbezeichnung	Artikelnummer	VE	GTIN
C200AF, Einweg Auto-Fill Befeuchterkammer für AIRcon	500300	30	4055146750148
C200AFP, Einweg Auto-Fill Befeuchterkammer für AIRcon	500480	30	4055146750001

## C200AF Universal Einweg Befeuchterkammer für AIRniva



Auto-Fill Einweg Befeuchterkammer für alle Patientengruppen.

Nur für die Verwendung an PMH1000, PMH5000 und AIRniva sowie geeigneten Atemgasbefeuchtern von Drittanbietern.

Artikelbezeichnung	Artikelnummer	VE	GTIN
C200AF Universal, Einweg Befeuchterkammer für AIRniva	500380	30	4055146750049

## C200R Universal Befeuchterkammer



Manuell zu befüllende, wiederverwendbare Befeuchterkammer für AIRcon und AIRniva Befeuchterkammer, autoklavierbar

Artikelbezeichnung	Artikelnummer	VE	GTIN
C200R, wiederverwendbare Befeuchterkammer für AIRcon und AIRniva	500350	1	4055146750032



## EINWEG ATEMSETS HOME CARE - MIT HEIZUNG

Zur Verwendung an Resmed Astral Beatmungsgeräten



### Einschlauchset, Erwachsene

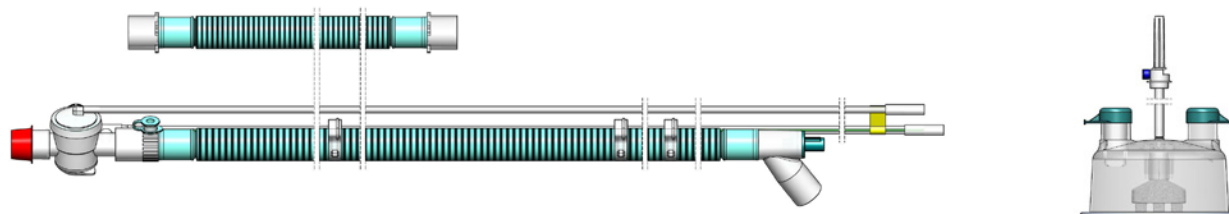

Einschlauchset für Astral 100/150, beheizt (i), A- Adapter, Autofill-Kammer, Druckmessleitung, Steuerleitung, Nenn-  
durchfluss 60 l/min  $\leq$  0,2 kPa (150cm, 22mm Ø) Verbindungsschlauch 60cm

Artikelbezeichnung	Artikelnummer	VE	GTIN
BTS3391A, Einschlauchset inkl. AF Befeuchterkammer	271250	10	4055146032800

### Doppelschlauchset, Erwachsene

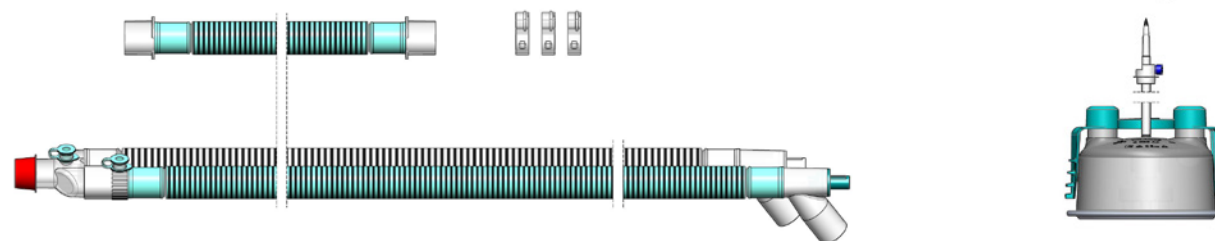

Atemset beheizt (i+e) für AIRcon, Doppelschlauch, A-Adapter, Autofill-Kammer (150cm, 22mm Ø),  
Verbindungsschlauch 60cm

Artikelbezeichnung	Artikelnummer	VE	GTIN
BTS3167A, Doppelschlauchset, inkl. AF Befeuchterkammer	270678	10	4055146031889

## Einschlauchset, Kinder

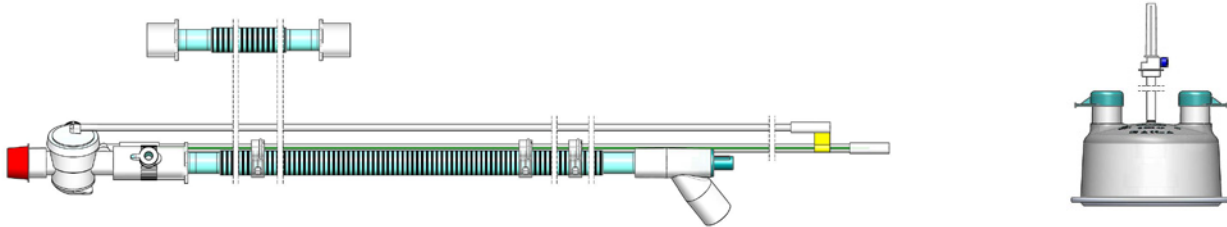

Einschlauchset für Astral 100/150, beheizt (i), A-Adapter, Autofill-Kammer, Nenndurchfluss 50 l/min  $\leq$  0,2kPa (150cm, 15mm Ø), Verbindungsschlauch 60cm

Artikelbezeichnung	Artikelnummer	VE	GTIN
BTS2200A, Einschlauchset, inkl. AF Befeuchterkammer	271252	10	4055146042267

## Doppelschlauchset, Kinder

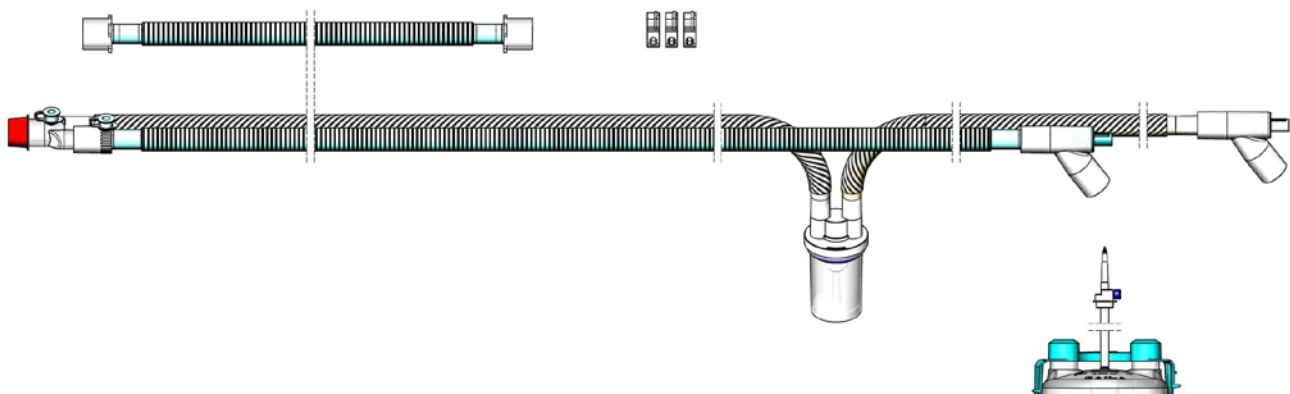

Doppelschlauchset, beheizt (i+e), A-Adapter, Autofill- Kammer, Wasserfalle (e), Expirationsseite 200cm, kleine Atemvolumina (150cm, 15mm Ø), Verbindungsschlauch 60cm

Artikelbezeichnung	Artikelnummer	VE	GTIN
BTS6038A, Doppelschlauchset, inkl. AF Befeuchterkammer	271508	10	4055146030929

## Zur Verwendung mit Breas Vivo 50 und Vivo 60 Beatmungsgeräten



### Einschlauchset, Erwachsene

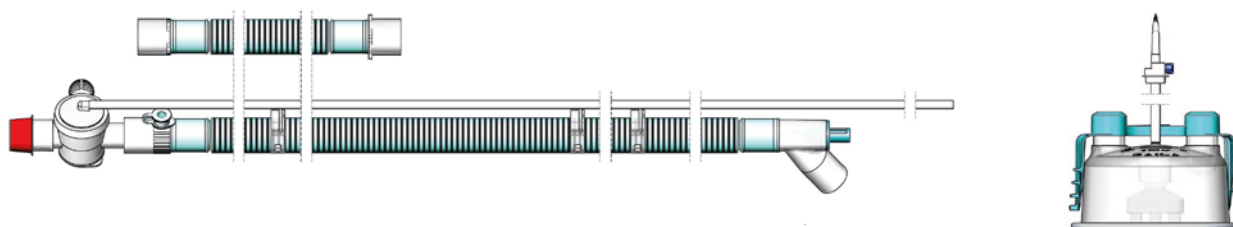

Atemset beheizt (i), Einschlauch, für Vivo 50/60, A-Adapter, Autofill-Kammer (150cm, 22mm Ø), Verbindungsschlauch 60cm

Artikelbezeichnung	Artikelnummer	VE	GTIN
BTS3238A, Einschlauchset, inkl. AF Befeuchterkammer	271128	10	4055146031049

### Doppelschlauchset, Erwachsene

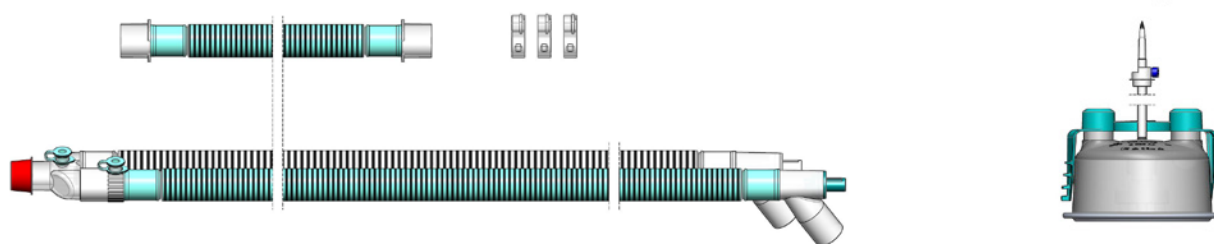

Atemset beheizt (i+e) für AIRcon, Doppelschlauch, A-Adapter, Autofill-Kammer (150cm, 22mm Ø), Verbindungsschlauch 60cm

Artikelbezeichnung	Artikelnummer	VE	GTIN
BTS3481A, Doppelschlauchset, inkl. AF Befeuchterkammer	271760	10	4055146300787

## Einschlauchset, Kinder

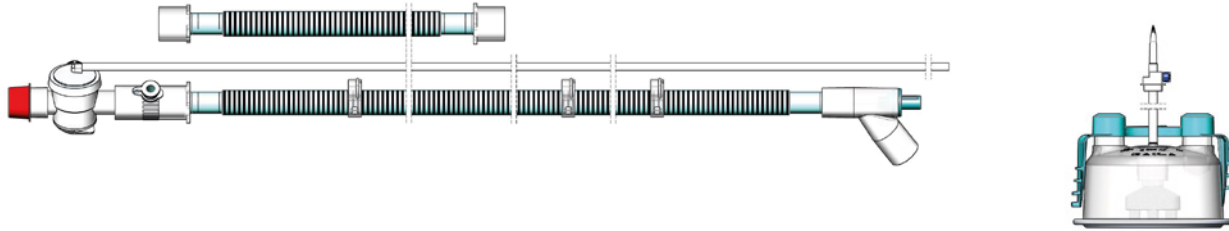

Atemset beheizt (i), Einschlauch, für Vivo 50, Monnal T40, A-Adapter, Aircon Autofill-Kammer (150cm, 15mm Ø), Verbindungsschlauch 60cm

Artikelbezeichnung	Artikelnummer	VE	GTIN
BTS2125A, Einschlauchset, inkl. AF Befeuchterkammer	271132	10	4055146031049

## Doppelschlauchset, Kinder

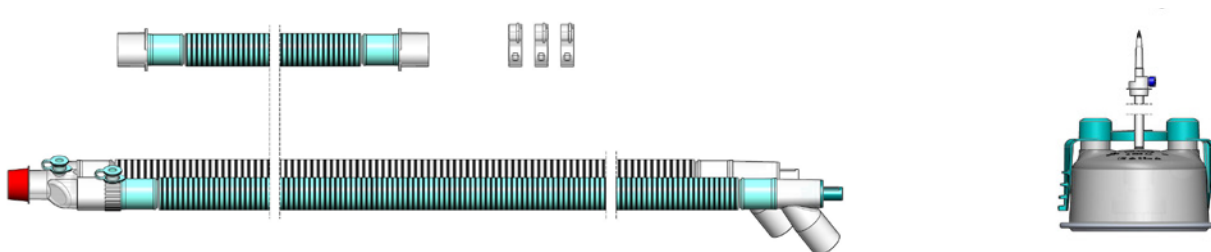

Atemset beheizt (i+e) für AIRcon, Doppelschlauch, A-Adapter, Autofill-Kammer (150cm, 15mm Ø), Verbindungsschlauch 60cm

Artikelbezeichnung	Artikelnummer	VE	GTIN
BTS2260A, Doppelschlauchset, inkl. AF Befeuchterkammer	271761	10	4055146300770



## Zur Verwendung mit Trilogy 100 Beatmungsgeräten



### Einschlauchset, Erwachsene, AV

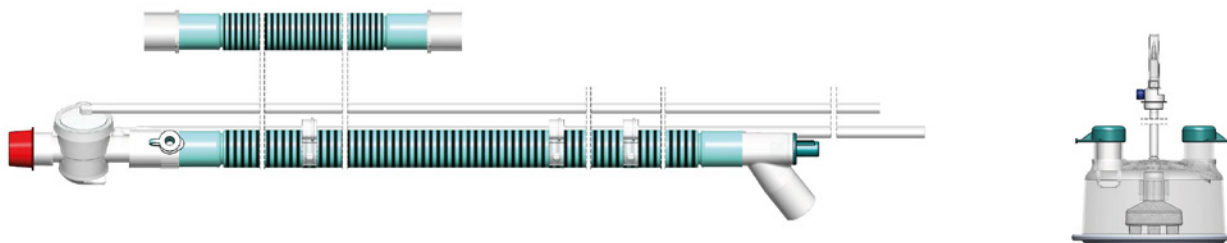

Einschlauchset für Trilogy 100, beheizt (i), A-Adapter, Autofill-Kammer Aircon (150cm, 22mm Ø), Verbindungsschlauch 60cm

Artikelbezeichnung	Artikelnummer	VE	GTIN
BTS3256A, Einschlauchset, AV, inkl. Befeuchterkammer	271143	10	4055146031414

### Einschlauchset, Erwachsene, PV

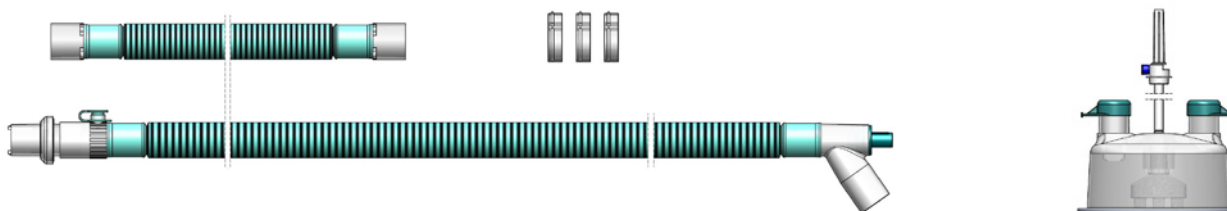

Einschlauchset für Trilogy 100, Vivo 50/60, beheizt (i), A-Adapter, Autofill-Kammer (150cm, 22mm Ø), Verbindungsschlauch 60cm

Artikelbezeichnung	Artikelnummer	VE	GTIN
BTS3268A, Einschlauchset, PV, inkl. AF Befeuchterkammer	271156	10	4055146031452

## Einschlauchset, Kinder, AV

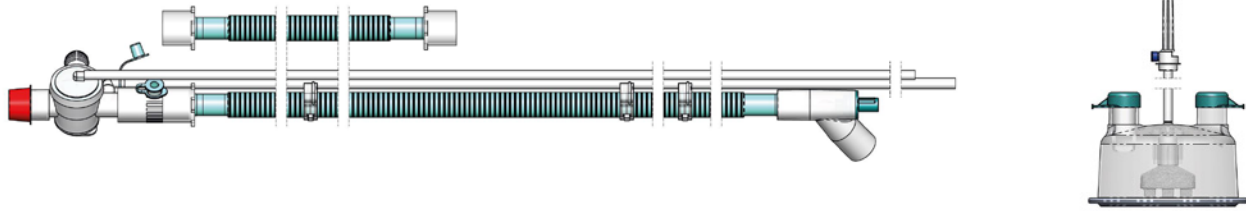

Einschlauchset für Trilogy 100, beheizt (i), A-Adapter, Aircon Autofill-Kammer (150cm, 15mm Ø), Verbindungsschlauch 60cm

Artikelbezeichnung	Artikelnummer	VE	GTIN
BTS2140A, Einschlauchset, AV, inkl. AF Befeuchterkammer	271154	10	4055146031339

## Einschlauchset, Kinder, PV

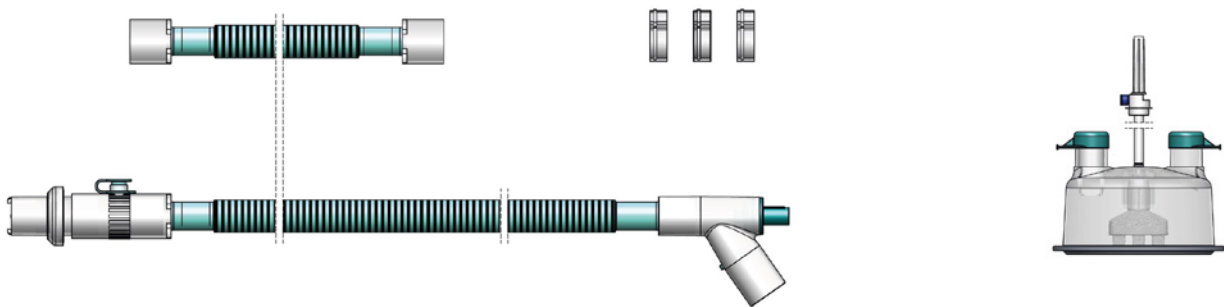

Leckage Set, beheizt (i), A-Adapter, Autofill-Kammer (150cm, 15mm Ø), Verbindungsschlauch 60cm

Artikelbezeichnung	Artikelnummer	VE	GTIN
BTS2142A, Einschlauchset, PV, inkl. AF Befeuchterkammer	271157	10	4055146031315

## Zur Verwendung mit Trilogy EVO Beatmungsgeräten



### Doppelschlauchset, Kinder

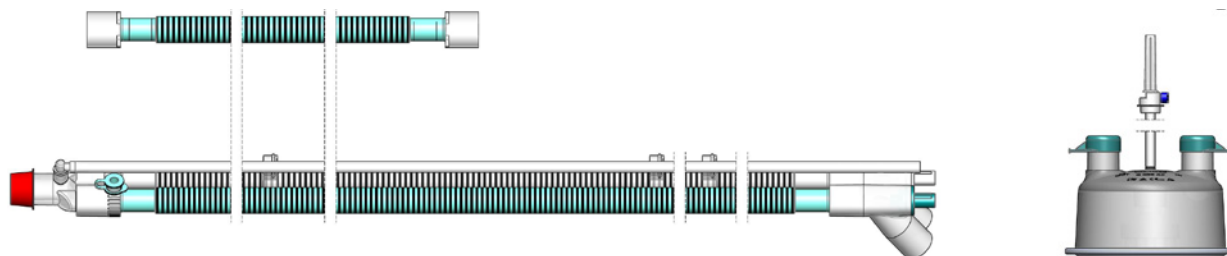

Doppelschlauchset TEV, beheizt (i+e), A-Adapter, Druckmessleitung, Autofill-Kammer (150cm, 15mm Ø), Verbindungsschlauch 60cm

Artikelbezeichnung	Artikelnummer	VE	GTIN
BTS6078A, Doppelschlauchset, inkl. AF Befeuchterkammer	271746	10	4055146499528

### Doppelschlauchset, Erwachsene

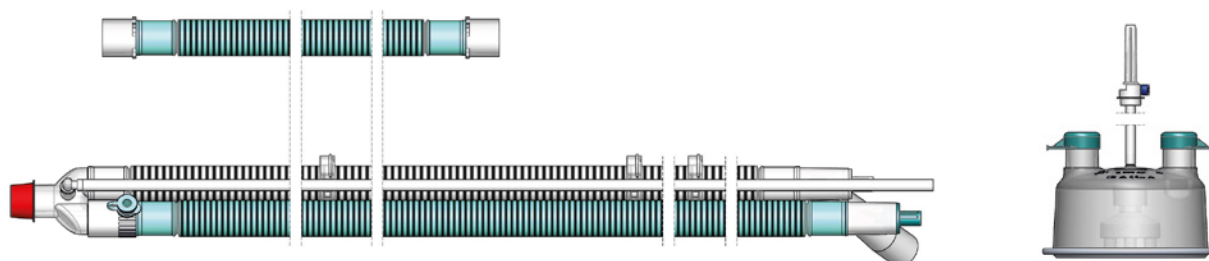

Doppelschlauchset TEV, beheizt (i+e), A-Adapter, Druckmessleitung, Autofill-Kammer (150cm, 22mm Ø), Verbindungsschlauch 60cm

Artikelbezeichnung	Artikelnummer	VE	GTIN
BTS8121A, Doppelschlauchset, inkl. AF Befeuchterkammer	271747	10	4055146300695

## EINWEG ATEMSETS HOME CARE - UNBEHEIZT

Zur Verwendung an Resmed Astral Beatmungsgeräten



### Einschlauchset, Erwachsene



Einschlauchset für Astral 100/150, Druckmessleitung, Steuerleitung, Nenndurchfluss 55 l/min  $\leq$  0,2 kPa (180cm, 22mm  $\varnothing$ )

Artikelbezeichnung	Artikelnummer	VE	GTIN
BTS3390, Einschlauchset	271249	10	4055146042168

### Doppelschlauchset, Erwachsene



Doppelschlauchset (180cm, 22mm  $\varnothing$ )

Artikelbezeichnung	Artikelnummer	VE	GTIN
BTS300 - Doppelschlauchset	271003	10	4055146040935

## Einschlauchset, Kinder

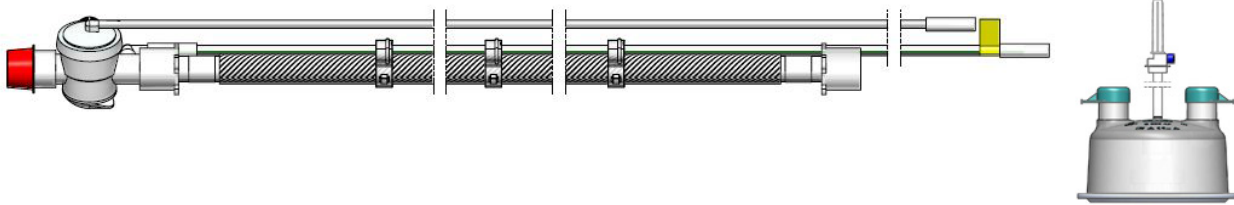

Einschlauchset für Astral 100/150, Druckmessleitung, Steuerleitung, Nenndurchfluss 55 l/min  $\leq$  0,2 kPa (150cm, 15mm  $\varnothing$ )

Artikelbezeichnung	Artikelnummer	VE	GTIN
BTS2199 - Einschlauchset	271251	10	4055146042267

## Doppelschlauchset, Kinder

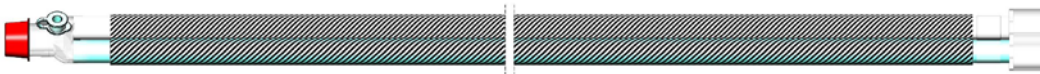

Doppelschlauchset (150cm, 15mm  $\varnothing$ )

Artikelbezeichnung	Artikelnummer	VE	GTIN
BTS200 - Doppelschlauchset	270329	10	4055146040294

Zur Verwendung mit Breas Vivo 50 und Vivo 60 Beatmungsgeräten



## Einschlauchset, Erwachsene

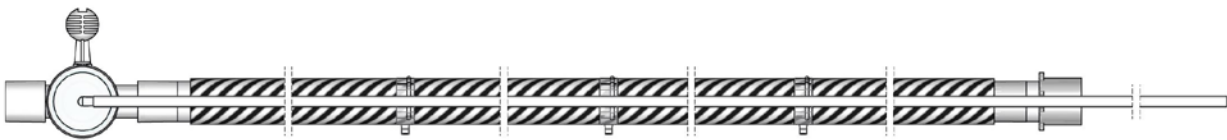

Atemset unbeheizt, Einschlauch, für Breas Vivo 50 (180cm, 22mm Ø)

Artikelbezeichnung	Artikelnummer	VE	GTIN
BTS3172, Einschlauchset	270685	10	4055146041413

## Doppelschlauchset, Erwachsene

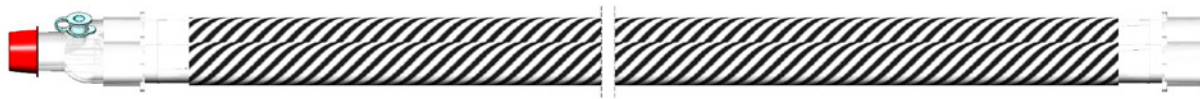

Doppelschlauchset (180cm, 22mm Ø)

Artikelbezeichnung	Artikelnummer	VE	GTIN
BTS300 - Doppelschlauchset	271003	10	4055146040935



## Einschlauchset, Kinder

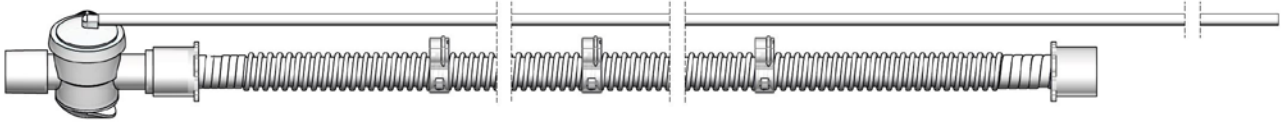

Atemset unbeheizt, Einschlauch, für Breas Vivo 50, Vivo 60 (150cm, 15mm Ø)

Artikelbezeichnung	Artikelnummer	VE	GTIN
BTS2127, Einschlauchset	271136	10	4055146031018

## Doppelschlauchset, Kinder

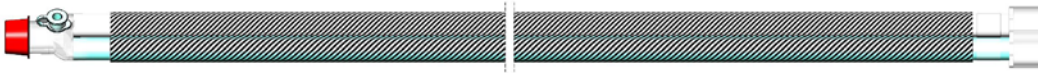

Doppelschlauchset (150cm, 15mm Ø)

Artikelbezeichnung	Artikelnummer	VE	GTIN
BTS200 - Doppelschlauchset	270329	10	4055146040294

## Zur Verwendung mit Hustenassistenzgeräten



## Einweg Schlauchsysteme, inkl. Bakterienfilter



Einschlauchset für Comfort Cough, Cough Assist, Bakterienfilter (90cm, 22mm Ø)

Artikelbezeichnung	Artikelnummer	VE	GTIN
BTS810, Einweg Schlauchsysteme, inkl. Bakterienfilter	270347	10	4055146040645

## Behandlungseinheit



PROCEDURE-PACK - ø22mm, 90cm

Artikelbezeichnung	Artikelnummer	VE	GTIN
1x Atemset, unbeheizt (REF 271191 / BTS834) 1x Anästhesiemaske Größe 3 (REF 038-52-415)	270348	1	4055146040638

## Behandlungseinheit

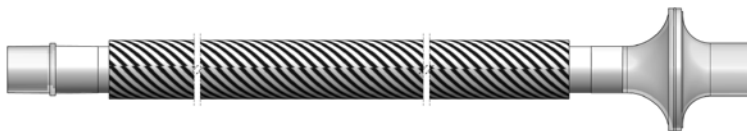

PROCEDURE-PACK - ø22mm, 90cm

Artikelbezeichnung	Artikelnummer	VE	GTIN
1x Atemset, unbeheizt (REF 271191 / BTS834) 1x Anästhesiemaske Größe 5 (REF 038-51-400)	270349	1	4055146040621

## Behandlungseinheit



PROCEDURE-PACK - ø22mm, 180cm

Artikelbezeichnung	Artikelnummer	VE	GTIN
1x Atemset, unbeheizt (REF 270931 / BTS3301) 1x Anästhesiemaske Größe 5 (REF 038-51-400)	270652	1	4055146040713

## Behandlungseinheit



PROCEDURE-PACK - ø22mm, 180cm

Artikelbezeichnung	Artikelnummer	VE	GTIN
1x Atemset, unbeheizt (REF 270931 / BTS3301) 1x Anästhesiemaske Größe 5 (REF 038-51-400)	271192	1	4055146040249

## Behandlungseinheit

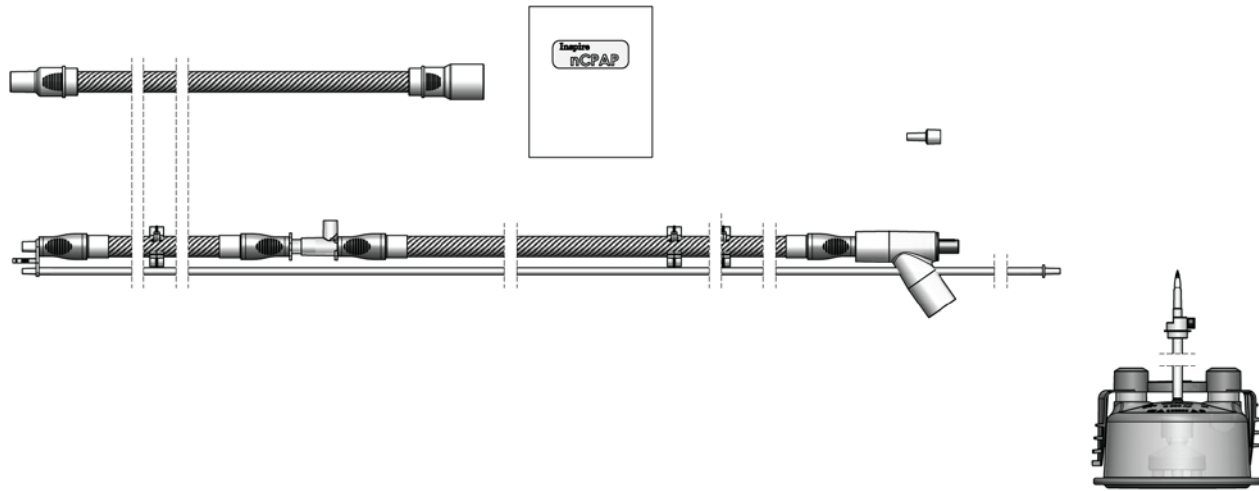

PROCEDURE-PACK - ø10mm, 120cm

Artikelbezeichnung	Artikelnummer	VE	GTIN
1x Atemset, beheizt (REF 271754 / BTS1359A)	271753	1	4055146300718
1x Inspire nCPAP Generator mit Prongs (REF IHC600)			

## Behandlungseinheit

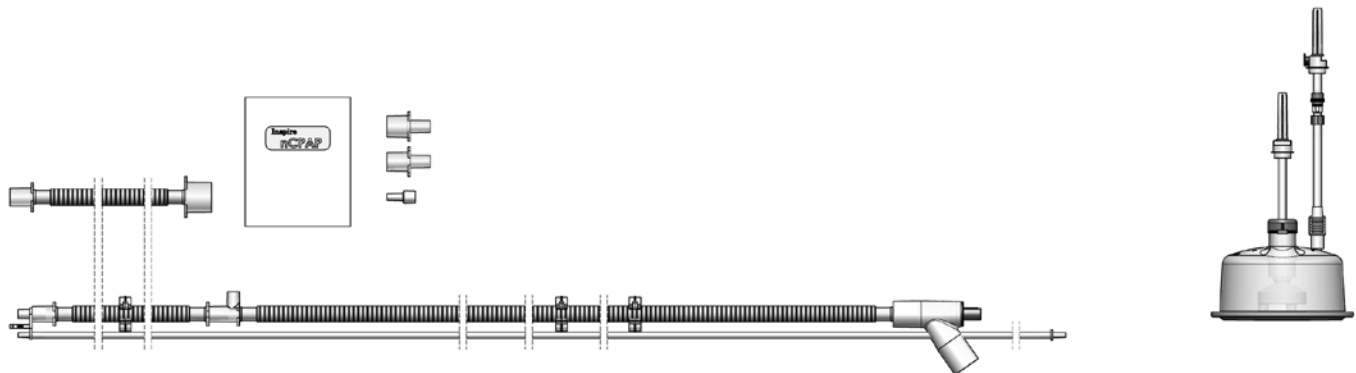

PROCEDURE-PACK - ø10mm, 120cm

Artikelbezeichnung	Artikelnummer	VE	GTIN
1x Atemset, beheizt (REF 271767 / BTS4044A)	271774	1	4055146300930
1x Inspire nCPAP Generator mit Prongs (REF IHC600)			

## Behandlungseinheit

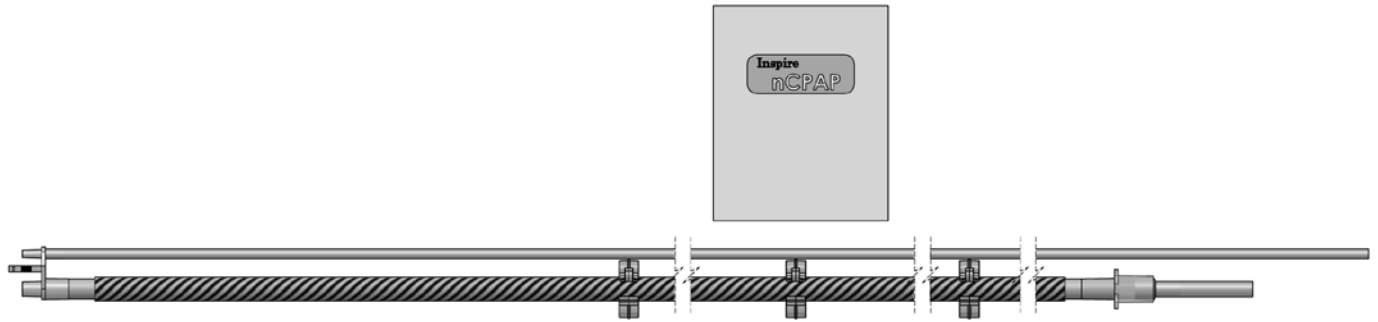

PROCEDURE-PACK - ø10mm, 120cm

Artikelbezeichnung	Artikelnummer	VE	GTIN
1x Atemset, unbeheizt (REF 270773 / BTS1196)	271775	1	4055147001249
1x Inspire nCPAP Generator mit Prongs (REF IHC600)			

## Raum für Ihre Notizen

---

---

---

---

---

---

---

---



## EINWEG BEAMTUNGSSCHLÄUCHE HOME CARE - OHNE HEIZUNG

Der Einsatz von unbedenklichen Werkstoffen, die fortschrittliche Fertigungstechnologie und die bedarfs- sowie patientenorientierte Produktion haben WILAmед zu einem international anerkannten Hersteller und Anbieter von Atemschläuchen werden lassen. Gemäß unserer Unternehmensphilosophie haben Kundenzufriedenheit und Verlässlichkeit oberste Priorität. Dies stellen wir unseren Kunden sowohl im In- als auch im Ausland täglich unter Beweis.

Anforderungen, Anregungen und Kritik sind uns stets willkommen, da uns diese Informationen helfen, unsere Produkte den veränderten Wünschen und Bedürfnissen anzupassen.

Wir verwenden weder Lösungsmittel noch Chemikalien! Dadurch sind unsere Atemschläuche nicht nur geruchsneutral, sondern auch qualitativ hochwertig und absolut umweltverträglich.

### CPAP Schlauch



Artikelbezeichnung	Artikelnummer	VE	GTIN
BT3101, CPAP Schlauch WILAbasic, grau, 180 cm	2701661	10	4055146020050
BT2100, CPAP Schlauch WILAlite, grau, 180 cm	2704461	10	4055146020401
Schlauchhülle NORDKAP, grau	270158	10	4055146086384

## EINWEG PATIENTEN SCHNITTSTELLEN

Unser umfangreiches Lieferprogramm an Patientenschnittstellen für die nicht-invasive Beatmungstherapie steckt voller Ideen und Innovationen und bieten einen optimalen Tragekomfort für den Patienten was deutlich zum Erfolg der Therapie beiträgt.

### Ventura Total Full Face Masken



Die Ventura Total Face Masken von WILAmед wurden mit Blick auf den Komfort des Patienten entwickelt und hergestellt. Unsere VENTURA-Atemmasken wirken weniger einschüchternd als andere Vollgesichtsmasken, da sie offen geschnitten sind und somit bessere Behandlungserfolge bei ängstlichen oder klaustrophobisch veranlagten Patient:innen ermöglichen.

Artikelbezeichnung	Artikelnummer	VE	GTIN
Ventura TFM NV/SBE (Blau), Größe S	201112	1	4055146600085
Ventura TFM NV/SBE (Blau), Größe M	201111	1	4055146600092
Ventura TFM NV/SBE (Blau), Größe L	201110	1	4055146600016
Ventura TFM CPAP/AAV (Clear), Größe S	201113	1	4055146600023
Ventura TFM CPAP/AAV (Clear), Größe M	201114	1	4055146600030
Ventura TFM CPAP/AAV (Clear), Größe L	201115	1	4055146600047
Ventura TFM NV/AAV (Gelb), Größe S	201107	1	4055146600139
Ventura TFM NV/AAV (Gelb), Größe M	201108	1	4055146600146
Ventura TFM NV/AAV (Gelb), Größe L	201109	1	4055146600153

## WILAhiflow Mini Plus Nasenbrillen



WILAmед bietet eine große Bandbreite an Nasenkanülen für die Anwendung in der Nasalen High-Flow Sauerstofftherapie: angefangen von geringen Durchflussraten bei Beatmung der kleinsten Patienten bis hin zu sehr hohen Durchflussraten bei Erwachsenen.

Artikelbezeichnung	Artikelnummer	VE	GTIN
WILAhiflow Mini Plus Nasenbrille (NC11S) Größe S	30076715	15	948538362518
WILAhiflow Mini Plus Nasenbrille (NC11M) Größe M	30076815	15	948538362501
WILAhiflow Mini Plus Nasenbrille (NC11L) Größe L	30076915	15	948538362495
WILAhiflow Mini Plus NoSlip-Pads	30077100	100	-

## High Flow Nasenkanülen



Die spezielle für die Nasale High Flow Therapy entwickelte Nasenbrille erlaubt die Abgabe von Flussraten von bis zu 80 Litern pro Minute. Ihr kompaktes, flexibles Design zusammen mit dem geringen Gewicht und der geringen Geräusentwicklung bietet ein Höchstmaß an Patientenkomfort.

Artikelbezeichnung	Artikelnummer	VE	GTIN
High Flow Nasenbrille, Größe S	20123310	10	16970531333735
High Flow Nasenbrille, Größe M	20123410	10	16970531333728
High Flow Nasenbrille, Größe L	20123510	10	16970531333711

## LMFlo2 High-Flow Nasenbrille



WILAmед bietet eine große Bandbreite an Nasenkanülen für die Anwendung in der Nasalen High-Flow Sauerstofftherapie: angefangen von geringen Durchflussraten bei Beatmung der kleinsten Patienten bis hin zu sehr hohen Durchflussraten bei Erwachsenen.

Artikelbezeichnung	Artikelnummer	VE	GTIN
LMFlo2 High-Flow Nasenbrille, Größe S (Erwachsene)	201230	10	4719876361202
LMFlo2 High-Flow Nasenbrille, Größe M (Erwachsene)	201231	10	4719876361196
LMFlo2 High-Flow Nasenbrille, Größe L (Erwachsene)	201232	10	4719876360403

## Tubusverlängerung mit DD und BP



Tubusverlängerung mit abgewinkeltm Doppeldrehkonnektor und Absaug-Bronchoskopieöffnung. Passend auf alle gängigen Endotrachealtuben, Larynxmasken und Larynx tuben.

Artikelbezeichnung	Artikelnummer	VE	GTIN
Tubusverlängerung mit DD und BP, 20 cm, 22M/15F-22F	2701031	31	4055146450109
Tubusverlängerung mit DD und BP, 20 cm, 22M/15F-15M	2705001	31	4055146450079
Tubusverlängerung mit DD und BP, 15 cm, 22M/15F-22F	2705011	31	4055146450086
Tubusverlängerung mit DD und BP, 15 cm, 22M/15F-15M	2701021	31	4055146450093

## KOPFBÄNDER FÜR PATIENTEN SCHNITTSTELLEN - HOME-CARE

### Kopfhaube: DALLAS



Artikelbezeichnung	Artikelnummer	VE	GTIN
Kopfhaube DALLAS, Navy Blau, Größe M	300012	10	4055146070086
Kopfhaube DALLAS, Navy Blue, Größe L	300013	10	4055146070154

### Kopfhaube: NEW YORK



Artikelbezeichnung	Artikelnummer	VE	GTIN
Kopfhaube NEW YORK, Weiß, Größe S	300005	10	4055146071052
Kopfhaube NEW YORK, Weiß, Größe M	300010	10	4055146071090

## Kopfband: RIO, MILANO und BARCELONA



Artikelbezeichnung	Artikelnummer	VE	GTIN
Kopfband RIO, Navy Blau, Uni-Größe	300450	10	4055146070192
Kopfband MILANO, Türkis, 20mm	201001	10	4055146070581
Kopfband BARCELONA, Türkis, 15mm	203001	10	4055146070369

## Kinnband: TORONTO und OTTAWA

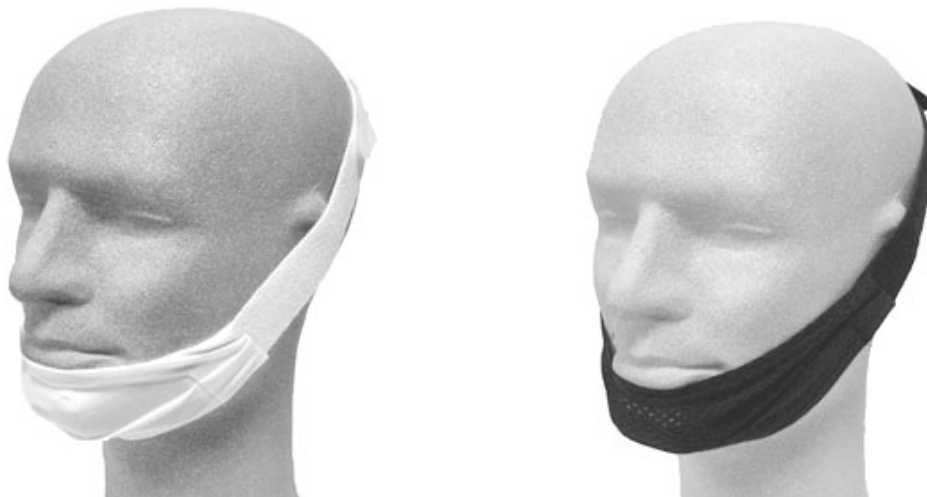

Artikelbezeichnung	Artikelnummer	VE	GTIN
Kinnband TORONTO, Weiß, Uni-Größe	300315	10	4055146071045
Kinnband OTTAWA, Navy Blau, Uni-Größe	300316	10	4055146071038



## MECHANISCHE SAUERSTOFFMISCHER

WILAmEd/Biomed Devices Sauerstoff Mischer für Neonaten und Kinder Intensiv Stationen mit Flowmeter von 3 bis 15 LPM, für die Low- und High-Flow Sauerstofftherapie.

Die WILAmEd/Biomed Devices High-Flow Sauerstoff Mischer wurden speziell für die Nasal High-Flow Therapie in Kombination mit aktiver Atemgasbefeuchtung (WILAmEd AIRcon) konzipiert. Der Blender verfügt über einen Flowmeter bis zu 70 Liter pro minute und ist somit die perfekte Lösung in der Nasalen High-Flow Therapie für Erwachsene.

### Biomed Mischer



Artikelbezeichnung	Artikelnummer	VE	GTIN
Biomed NEOblend Mischer, mit Flowmeter bis 15 LPM	100356	1	00813841020478
Biomed High-Flow Mischer mit Flowmeter 70 LPM	100357	1	00813841020461

## Biomed Mischer mit 2 Flowmetern



Artikelbezeichnung	Artikelnummer	VE	GTIN
Biomed Mischer mit 70 LPM und 15 LPM Flowmeter	100361	1	00813841020959

## DEHAS Quality Mix



Artikelbezeichnung	Artikelnummer	VE	GTIN
DEHAS Quality Mix AIR/O <sub>2</sub> Mischer mit 85 L Flowmeter und Schalldämpfer	100374	1	4251411700683

## STERILWASSER FÜR DIE BEATMUNG UND INHALATION

### WILAqua Sterilwasser

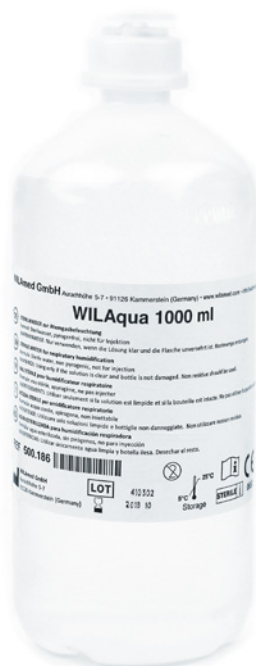

Das Sterilwasser WILAqua wird in modernsten Fertigungsanlagen erzeugt und ist speziell für die anspruchsvollen hygienischen Anforderungen von invasiv und nicht-invasiv beatmeten Patienten entwickelt worden. Es handelt sich dabei um destilliertes Sterilwasser.

Artikelbezeichnung	Artikelnummer	VE	GTIN
WILAqua Sterilwasser für die Inhalation, 1.000 ml PE Flasche	500186	10	05200702400596
WILAqua Sterilwasser für die Inhalation, 1.000ml PE Flasche	5001862	660	05200702400596

## ALLEGRA Sterilwasser-Pack



ALLEGRA ist ein geschlossenes Einweg Sterilwassersset zur einfachen, hygienischen Befeuchtung bei der Inhalations- und Langzeit-Sauerstofftherapie.

Artikelbezeichnung	Artikelnummer	VE	GTIN
ALLEGRA Sterilwasser-Pack für die Inhalation, 450ml PE Flasche	5001866	25	9555768100413
ALLEGRA Sterilwasser-Pack für die Inhalation, 450ml PE Flasche	5001867	1100	9555768100413

## BEFESTIGUNGEN FÜR ATEMGASBEFEUCHTER

### C-Klemme für Infusionsständer



Unsere Standard C-Klemmer ist für die Befestigung z.B. des Atemgasbefeuchters AIRcon an Infusionsständern mit einem maximalen Durchmesser von 40 mm bestimmt.

Artikelbezeichnung	Artikelnummer	VE	GTIN
C-Klemme	550301	1	4055146087244

### Befestigungseinheit für die Normschiene



Unsere Standard Befestigungseinheit ist z.B. für die Befestigung des Atemgasbefeuchters AIRcon an Normschiene bestimmt.

Artikelbezeichnung	Artikelnummer	VE	GTIN
Befestigungseinheit für Normschiene	550226	1	4055146087848

## Gewinkelte Befestigungseinheit für die Normschiene



Unsere gewinkelte Befestigungseinheit ist z.B. für die Befestigung des Atemgasbefeuchters AIRcon an Normschiene, u.a. am INTENSA Beatmungsgerät, bestimmt.

Artikelbezeichnung	Artikelnummer	VE	GTIN
Gewinkelte Befestigungseinheit für die Normschiene	550247	1	4055146088562

## Wassergalgen mit Teleskopvorrichtung



Wasserflaschenhalterung mit Teleskopstange und Aufnahme für Atemgasbefeuchter, zur Befestigung an Normschiene im klinischen- und außerklinischen Umfeld.

Artikelbezeichnung	Artikelnummer	VE	GTIN
Wasserflaschenhalterung mit Teleskopstange	550220	1	4055146085967

## Biomed C-Klemme



Biomed C-Klemme ist für die Befestigung z.B. des Sauerstoff Mischers an Infusionsständern, mit einem maximalen Durchmesser von 40 mm bestimmt.

Artikelbezeichnung	Artikelnummer	VE	GTIN
C-Klemme speziell für BIOMED Mischer	100358	1	4055146200742

## Schwerlast Infusionsständer



Schwerlast Infusionsständer aus Edelstahl zur Verwendung als mobiler Geräteträger wie z.B. Sauerstoff Mischern, Atemgasbefeuchtern etc., inklusive 4 Haken für die Anbringung von Sterilwasser, Infusionslösungen etc.

Artikelbezeichnung	Artikelnummer	VE	GTIN
Schwerlastinfusionsständer mit fünf Armen/Rollen	550273	1	4055146087749



## WILAFLOW ELITE NIV NEONATAL CPAP

### WILAflow Elite NIV Beatmungsgerät



Das WILAflow Elite ist ein Beatmungsgerät welches bei der nicht invasiven Beatmung, wie der nCPAP und der nasalen HiFlow O2 Therapie, bei Früh- und Neugeborenen in der Klinik zum Einsatz kommt.

Die Anwendung von nCPAP (eines kontinuierlich positiven Atemwegdruckes) gilt inzwischen als Goldstandard bei der Atemunterstützung von Frühgeborenen. Zu den häufigsten Indikationen gehören das Atemnotsyndrom und Apnoen. Die Applikation mittels binasaler Prongs oder Nasenmaske gilt heute als international validierter Standard.

WILAflow Elite Beatmungsmodi: SNIPPV (Synchronized), NIPPV, nCPAP, HFNC

Das komplette Zubehör- und Verbrauchsmaterial für das WILAflow Elite steht zur Verfügung und wird auf den folgenden Seiten beschrieben.

Lieferumfang:

- WILAflow Elite Beatmungsgerät
- Schlauchhaltearm
- Versorgungsbaum für Sterilwasser
- Signal Box/IEC

Artikelbezeichnung	Artikelnummer	VE	GTIN
WILAflow Elite NIV Beatmungsgerät mit Gerätewagen	101300	1	4055146013267

## WILAFLOW ELITE NIV NEONATAL CPAP ZUBEHÖR

### WILAflow Elite Signal Box



Artikelbezeichnung	Artikelnummer	VE	GTIN
WILAflow Elite Signal Box für Abdominalsensor	101302	1	4055146800119

### WILAflow Elite Körper-Sensor



Artikelbezeichnung	Artikelnummer	VE	GTIN
WILAflow Elite Körper-/Abdominalsensor VX010 100 CM	101301	5	4055146800171

## WILAflow Elite Schlauchhaltearm



Artikelbezeichnung	Artikelnummer	VE	GTIN
WILAflow Elite Schlauchhaltearm	101304	1	4055146800133

## WILAflow nCPAP Generator

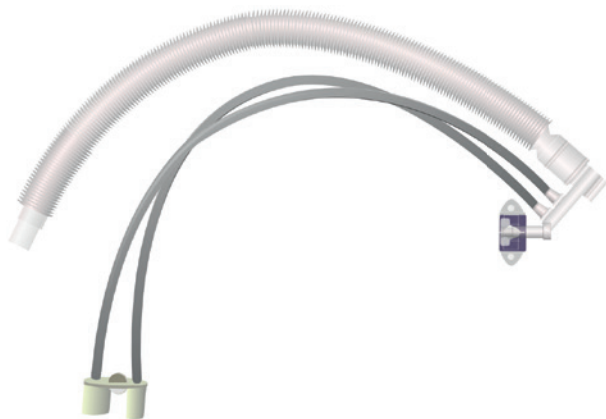

Das seit Jahrzehnten bekannte und bewährte Fluidic-Flip Prinzip bei der Verwendung unseres CPAP Generators wurde speziell für Kleinkinder entwickelt und hat sich in der nicht-invasiven Beatmung von Kleinkindern, bzw. Frühgeborenen als weltweit anerkannter Goldstandard etabliert.

Unser WILAflow nCPAP Generator wird mit drei Nasenprongs ausgeliefert; 1 x Größe S, 1 x Größe M und 1 x Größe L.

Artikelbezeichnung	Artikelnummer	VE	GTIN
WILAflow nCPAP Generator, inkl. 3 Nasalprongs (S, M, L)	300660	10	4055146083079

## WILAflow Nasalprongs



Artikelbezeichnung	Artikelnummer	VE	GTIN
WILAflow Nasalprong, Größe XS	300732	10	5060195764700
WILAflow Nasalprong, Größe S	300712	10	4055146640111
WILAflow Nasalprong, Größe M	300713	10	4055146640159
WILAflow Nasalprong, Größe L	300714	10	4055146640104

## WILAflow CPAP Nasenmaske



Artikelbezeichnung	Artikelnummer	VE	GTIN
WILAflow CPAP Nasenmaske, Größe S	300710	10	4055146200261
WILAflow CPAP Nasenmaske, Größe M	300711	10	4055146200438
WILAflow CPAP Nasenmaske, Größe L	300708	10	4055146200513
WILAflow CPAP Nasenmaske, Größe XL	300709	10	4055146200285

## WILAbonnets



Zur Verwendung in Kombination mit unserem WILAflow nCPAP Generator dienen unsere besonders weichen, flexiblen und hautverträglichen WILAbonnets zur optimalen Fixierung des nCPAP Generators während der nCPAP Therapie.

Artikelbezeichnung	Artikelnummer	VE	GTIN
WILAbonnet, Weiß, Größe 000, 18 - 20 cm	300720	10	4055146200216
WILAbonnet, Grau, Größe 00, 20 - 22 cm	300721	10	4055146200223
WILAbonnet, Pink, Größe 0, 22 - 24 cm	300722	10	4055146200230
WILAbonnet, Braun, Größe 1, 24 - 26 cm	300723	10	4055146200247
WILAbonnet, Gelb, Größe 2, 26 - 28 cm	300724	10	4055146200254
WILAbonnet, Blau, Größe 3, 28 - 30 cm	300725	10	4055146200612
WILAbonnet, Hell Orange, Größe 4, 30 - 32 cm	300726	10	4055146200674
WILAbonnet, Grün, Größe 5, 32 - 34 cm	300727	10	4055146200537
WILAbonnet, Rot, Größe 6, 34 - 36 cm	300728	10	4055146200148
WILAbonnet, Orange, Größe 7, 36 - 38 cm	300729	10	4055146200049
WILAbonnet, Türkis, Größe 8, 38 - 40 cm	300730	10	4055146200032
WILAbonnet, Dunkel Blau, Größe 9, 40 - 42 cm	300731	10	4055146200155

## WILABINO NEO LAGERUNGSHILFE

### WILAbino NEO



WILAbino NEO - sicheres, entwicklungsförderndes und langlebiges Kopflagerungsset als Stabilisierungshilfe für Früh- und Neugeborene. WILAbino NEO besteht aus verschiedenen Komponenten, die in unterschiedlichen Varianten verwendet werden können. Das Basisprodukt besteht aus zwei Komponenten: Einem Stützring und einer äußeren Schutzhülle aus Stoff.

Artikelbezeichnung	Artikelnummer	VE	GTIN
WILAbino NEO Lagerungsring TG PUR GEL, Größe S	201302	6	4260764840571
WILAbino NEO Lagerungsring TG PUR GEL, Größe M	201301	6	4260764840564
WILAbino NEO Lagerungsring TG PUR GEL, Größe L	201300	6	4260764840557
WILAbino NEO HSR Einweg-Bezug, Größe S	201305	50	4260764840663
WILAbino NEO HSR Einweg-Bezug, Größe M	201304	50	4260764840656
WILAbino NEO HSR Einweg-Bezug, Größe L	201303	50	4260764840649

## MEDIZINISCHE ZGA SCHLÄUCHE

### O2 und AIR



ZV-Schläuche für WILAmед Beatmungsgeräte für die Druckluft- und Sauerstoff in ISO32 schwarz.

Unsere ZV-Schläuche überzeugen durch dauerhafte und kompromisslose Zuverlässigkeit und bieten absolute Sicherheit für Mensch und Maschine.

Artikelbezeichnung	Artikelnummer	VE	GTIN
O2 Medizinischer ZGA Schlauch, NIST/DIN, weiß, 3 m	101577	1	4055146800027
AIR Medizinischer ZGA Schlauch, NIST/DIN, schwarz, 3 m	100666	1	4055146083703



## Raum für Ihre Notizen

---

---

---

---

---

---

---

---

---

---

---

---

---

---

---

---

---

---

---

---

---

---

---

---

---